



PROMILER®

ALKOMATY NIE TYLKO DLA POLICJI

MODEL **ALP-1**



GWARANCJA



ALKOMAT ZGODNY Z NORMĄ

EN 15964

ver. 2.0

Szanowny Kliencie, gratulujemy zakupu naszego urządzenia. Jesteśmy przekonani, że spełni oczekiwania. W trosce o bezproblemowe użytkowanie zachęcamy do skontaktowania się z nami w przypadku jakichkolwiek pytań lub trudności.

Alkomat ALP-1 to jeden z najwyższych modeli alkomatów dowodowych firmy Promiler. Spełnia wyśrubowane wymagania policji i służb mundurowych wielu krajów świata. Używany m.in. w USA i Japonii. ALP-1 jest wysoce zaawansowanym urządzeniem wyposażonym w ogrom funkcji i możliwości - dlatego zalecamy uważne zapoznanie się z niniejszą instrukcją oraz stosowanie się do przedstawionych w niej zasad użytkowania alkomatu.

SCHEMAT I SPECYFIKACJA URZĄDZENIA



inne:

- dwa rodzaje ustników:
 - jednorazowy
 - bezkontaktowy
- wymienny sensor - przez serwis,
- rozbudowane oprogramowanie

0.00 ‰

5.00 ‰

ZAKRES POMIARU



200,5 g z bateriami



BUDOWA ALKOMATU I PODSTAWOWE FUNKCJE

USTNIK BEZKONTAKTOWY

Ustnik otwarty ma formę lejki i służy do badań przesiewowych. W ten ustnik osoba badana powinna dmuchać z odległości 2-3 cm.



USTNIK JEDNORAZOWY

Ustnik jednorazowy można zainstalować wlotem w lewą lub w prawą stronę - zależnie od preferencji użytkownika.



numer seryjny modułu sensora

moduł sensora

komora baterii

numer seryjny alkomatu

otwór pomiarowy

dioda A

słot karty SD

port HDMI

UWAGA! port HDMI nie służy do ładowania akumulatorów!

wyświetlacz
str. 5

suwak do otwierania klapki baterii

klapka baterii

PANEL PRZYCSKÓW



menu użytkownika /
w dół



menu podręczne /
tryb pomiaru /
w górę



ON / OFF /
zatwierdź



Nie jedz, nie pij i nie pał przez 30 minut przed wykonaniem pomiaru.



Przechowuj w suchym miejscu, unikaj bezpośredniej ekspozycji na promienie słoneczne i temperatur spoza zakresu 0 do 45 °C. Nie przechowuj w samochodzie!



Nie dezynfekuj, ani nie czyść urządzenia alkoholem i innymi środkami dezynfekcyjnymi. Nie dotykaj alkomatu przez co najmniej 30 minut po dezynfekcji rąk.



Nie wykonuj pomiaru bezpośrednio po spożyciu alkoholu. Dmuchiwanie w alkomat bezpośrednio po spożyciu alkoholu może spowodować uszkodzenie czujnika i nieprawidłowe pomiary.



Nie przechowuj alkomatu w pobliżu lotnych substancji w tym alkoholu. Nie wdychaj płynów i dymów do czujnika oraz nie zanurzaj urządzenia w płynach. Nie należy czyścić urządzenia z użyciem detergentów.



Serwisuj urządzenie regularnie lub kiedy tylko wyświetli ono komunikat serwisowy. W ciągu 12 miesięcy od daty zakupu serwis jest zupełnie bezpłatny* - korzystaj z tego. Unikanie wykonania serwisu wpłynie negatywnie na żywotność i precyzję alkomatu!

*UWAGA. Dotyczy zakupu przez pierwszego użytkownika.

UWAGA! ZANIM ROZPOCZNIESZ POMIAR!

Po wypiciu alkoholu przepłucz usta i odczekaj 30 minut. Jest to czas niezbędny do wchłonięcia alkoholu do krwi i zmniejszenia jego oparów w ustach i ślinie. Dla poprawnego pomiaru nie jedz, nie pij i nie pał papierosów przez min. 30 minut przed pomiarem. Nie dokonuj pomiarów na silnym wietrze, w klimatyzowanych pomieszczeniach i w zanieczyszczonym powietrzu. Nie używaj bezpośrednio po dezynfekcji rąk ani w pomieszczeniach z płynami do dezynfekcji.

WYKONYWANIE POMIARU - OGÓLNY SCHEMAT POSTĘPOWANIA

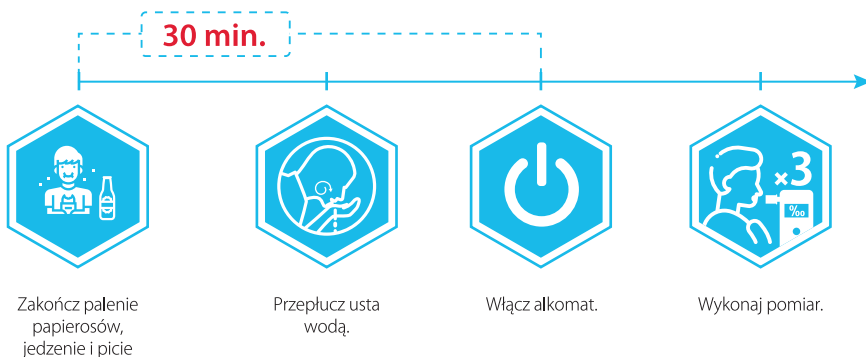

Podczas wykonywania pomiaru postępuj zgodnie z informacjami na wyświetlaczu alkomatu oraz w instrukcji.

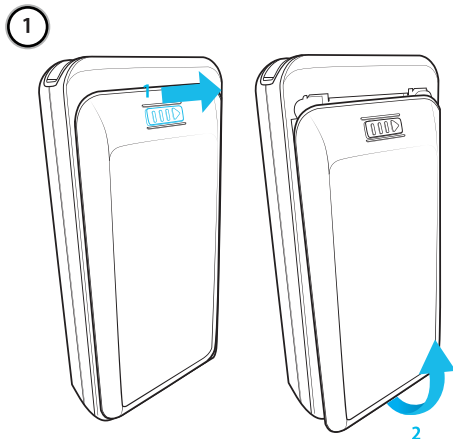

Przesuń suwak w prawo w celu odblokowania klapki baterii (*1). Po zwolnieniu blokady klapka przesunie się w dół. Unieś ją chwytając od spodu (*2).

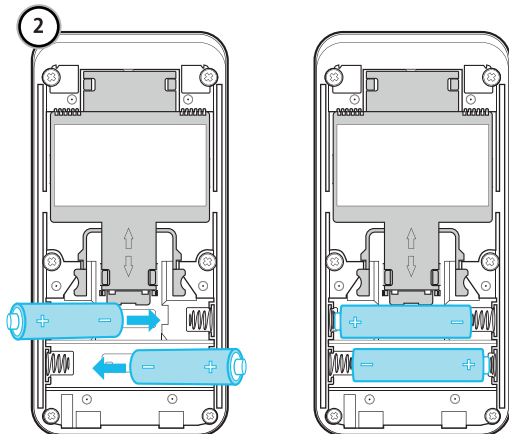

W komorze zasilania umieść dwie **baterie alkaliczne AA 1,5V** (nie używaj akumulatorów). Pamiętaj o zachowaniu właściwej polaryzacji. Po umieszczeniu baterii w komorze zasilania przyłóż klapkę baterii do prowadnic urządzenia i wsuń ją do góry aż usłyszysz kliknięcie (*2).

WŁĄCZENIE ALKOMATU

Włącz urządzenie przyciskiem „POWER”



Po włączeniu urządzenia ekran wyświetli bieżącą datę i godzinę oraz numer seryjny. Informacje te znikną po puszczeniu przycisku „POWER”



Następnie ALP-1 rozpocznie przygotowanie do pomiaru. Na ekranie wyświetli się informacja o całkowitej liczbie wykonanych testów oraz stanie baterii.

Kiedy wszystkie systemy urządzenia będą już funkcjonowały, wyświetlony zostanie ekran gotowości do pomiaru.

temp.
wewnętrzna
urządzenia

wybrany tryb
pomiaru



menu użytkownika

wejście do menu
przyciskiem

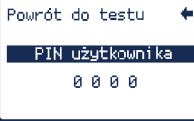

pełen opis str. 11

menu podręczne /
tryb pomiaru

wejście do menu
przyciskiem



- automatyczny z **ustnikiem jednorazowym**
- ręczny z **ustnikiem jednorazowym**
- pasywny automatyczny z **ustnikiem bezkontaktowym**
- pasywny ręczny z **ustnikiem bezkontaktowym**
- przeglądanie wyników zapisanych w pamięci

wydruk ostatniego testu na drukarce przewodowej
(jeśli jest podłączona)

pełen opis trybów pomiaru str. 6

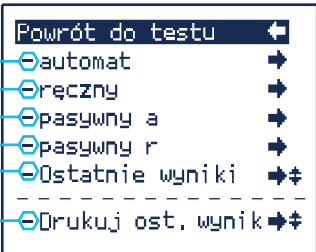

TRYBY POMIARU

Przed rozpoczęciem badania należy wybrać odpowiedni tryb pomiaru przyciskiem  . Po dokonaniu wyboru tryb będzie aktywny aż do dokonania następnej zmiany.

TRYB AUTOMATYCZNY - zawsze z ustnikiem jednorazowym

W tym trybie alkomat sam rozpoznaje wydech osoby badanej i wymaga wdmuchania określonej ilości powietrza zanim zostanie pobrana próbka do analizy. Fabryczne ustawienia alkomatu to minimum 1,2 L wdmuchanego powietrza. Celem takiego opóźnienia w pobraniu próbki jest zbadanie powietrza z głębokich partii płuc, które zawierają najlepszą informację o stężeniu alkoholu. Alkomat w trybie automatycznym bada również ciągłość wydechu, która musi być niezakłócona. Wynik w trybie automatycznym zawsze ma postać cyfrową.

TRYB RĘCZNY - zawsze z ustnikiem jednorazowym

Test ręczny najczęściej stosujemy w sytuacji kiedy osoba badana nie może lub nie chce wykonać prawidłowo testu w trybie automatycznym. Alkomat informuje o spadku ciśnienia wydychanego powietrza komunikatem „Koniec wydechu”. Jest to najlepszy moment, aby pobrać próbkę do badania wciskając przycisk „POWER”  . Wynik w trybie ręcznym ma zawsze postać cyfrową.

TRYB PASYWNY - (automatyczny i ręczny) - z użyciem ustnika bezkontaktowego

Tryb pasywny jest przeznaczony do wykonywania badań przesiewowych, które mają na celu ujawnienie osób, które mogą być pod wpływem alkoholu - jednak bez precyzyjnej informacji na temat stężenia alkoholu w wydychanym powietrzu. W trybie pasywnym możliwe są dwa rodzaje wyniku:

PASS nie wykryto alkoholu

FAIL w wydychanym powietrzu znajduje się alkohol

W trybie pasywnym alkomat wymaga dmuchania przez min. 2 s. co w pewnych okolicznościach może być problematyczne. W trybie ręcznym alkomat pobiera próbkę powietrza po naciśnięciu przycisku „POWER”  .

TRYB WYKRYWANIA ALKOHOLU W PŁYNACH - PASYWNY - tryb ręczny bez ustnika

UWAGA!!! Nie należy zanurzać alkomatu w płynie!

ALP-1 umożliwia zbadanie czy w oparach płynu spożywczego (np. herbaty) znajduje się alkohol. W tym celu używamy alkomatu bez założonego ustnika lub z ustnikiem bezkontaktowym. Alkomat należy przestawić w tryb „pasywny ręczny”. Płyn w pojemniku należy przed badaniem zamieszać. Następnie należy alkomat skierowany „portem pomiarowym w dół” umieścić kilka centymetrów nad powierzchnią płynu i wykonać badanie.

PASS płyn nie zawiera znacznej ilości alkoholu lub nie zawiera go w ogóle

FAIL w płynie wykryto alkohol

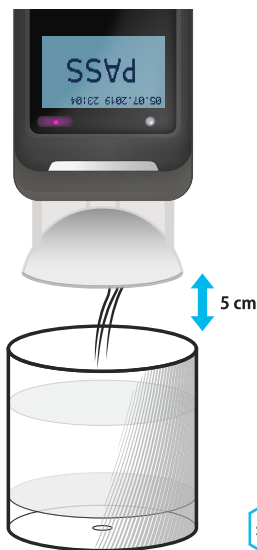

BADANIE: TRYB AUTOMATYCZNY

Test w trybie automatycznym musi być wykonany z zastosowaniem higienicznego ustnika jednorazowego. Ustnik jednorazowy może być zainstalowany w lewą lub prawą stronę.



1



Włóż ustnik w otwór pomiarowy. Włącz urządzenie poprzez wciśnięcie przycisku funkcyjnego „POWER”  na głównym panelu. Aktywny tryb pomiaru wyświetlany jest w prawym górnym rogu. Urządzenie w tym momencie jest gotowe do pomiaru. Weź głęboki wdech i jednostajnie dmuchaj w ustnik.

2



Podczas rejestracji wydechu alkomat będzie wydawał jednostajny sygnał dźwiękowy. Na wyświetlaczu pojawi się czas wydechu, objętość już wdmuchanego powietrza i ustawiony próg reakcji urządzenia (standardowo 1,2 L).

3



Koniec sygnału dźwiękowego, można przestać dmuchać. Alkomat analizuje pobraną próbkę.

4



 wydruk wyniku
(opcja widoczna tylko jeżeli drukarka jest podłączona podczas badania)

Po przeanalizowaniu próbki alkomat wyświetli wynik. Po 15 s. wynik zniknie i alkomat samoczynnie się wyłączy. Możesz również od razu przejść do wykonywania kolejnego pomiaru. W tym celu naciśnij przycisk „POWER” .

UWAGA!

Jeśli pomiar będzie wykonany za krótko lub zbyt słabo to urządzenie wyświetli komunikat „Za słaby wydech”. Po tej informacji alkomat przygotowuje się do wykonania kolejnego pomiaru.



BADANIE: TRYB RĘCZNY

Test w trybie ręcznym musi być wykonany z zastosowaniem higienicznego ustnika jednorazowego. Ustnik jednorazowy może być zainstalowany w lewą lub prawą stronę.

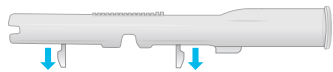

1



Włóż ustnik w otwór pomiarowy. Włącz urządzenie poprzez wciśnięcie przycisku funkcyjnego „POWER”  na głównym panelu. Aktywny tryb pomiaru wyświetlany jest w prawym górnym rogu. Urządzenie w tym momencie jest gotowe do pomiaru. Weź głęboki wdech i jednostajnie dmuchaj w ustnik.

2



Podczas rejestracji wydechu alkomat będzie wydawał jednostajny sygnał dźwiękowy. Na wyświetlaczu pojawi się czas wydechu oraz objętość już wdmuchanego powietrza i ustawiony próg reakcji urządzenia (standardowo 1,2 L). Próbkę zostaje pobrana w momencie kliknięcia przycisku funkcyjnego „POWER”  przez operatora. Najlepszym momentem na pobranie próbki jest chwila po przekroczeniu progu reakcji.

3



Urządzenie analizuje pobraną próbkę.

4



 wydruk wyniku
(opcja widoczna tylko jeżeli drukarka jest podłączona podczas badania)

Po przeanalizowaniu próbki alkomat wyświetli wynik. Po 15 s. wynik zniknie i alkomat samoczynnie się wyłączy. Możesz również od razu przejść do wykonywania kolejnego pomiaru. W tym celu naciśnij przycisk „POWER” .

UWAGA!

W trybie ręcznym alkomat **NIE POBIERZE** próbki automatycznie po przekroczeniu progu reakcji.

Podczas wykonywania pomiaru lub po jego zakończeniu należy wykonać pobranie próbki za pomocą przycisku „POWER” .

W przeciwnym wypadku alkomat wyświetli komunikat: „Niepowodzenie”.



BADANIE: TRYB PASYWNY AUTOMATYCZNY

Test w trybie pasywnym automatycznym musi być wykonany z zastosowaniem ustnika bezkontaktowego.

1

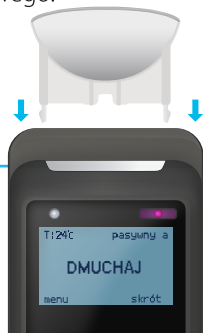

Włóż ustnik w otwór pomiarowy. Włącz urządzenie poprzez wciśnięcie przycisku funkcyjnego „POWER”  na głównym panelu. Aktywny tryb pomiaru wyświetlany jest w prawym górnym rogu. Urządzenie w tym momencie jest gotowe do pomiaru. Weź głęboki wdech i jednostajnie dmuchaj w ustnik.

2



Podczas rejestracji wydechu alkomat będzie wydawał jednostajny sygnał dźwiękowy. Na wyświetlaczu pojawi się czas wydechu oraz objętość już wdmuchanego powietrza i ustawiony próg reakcji urządzenia (standardowo 1,2 L). Pomiar należy wykonywać przez ok. 2 s.

3



Koniec sygnału dźwiękowego, można przestać dmuchać. Alkomat analizując pobraną próbkę.

4



 wydruk wyniku
(opcja widoczna tylko jeżeli drukarka jest podłączona podczas badania)

Po przeanalizowaniu próbki alkomat wyświetli wynik **PASS** (nie wykryto alkoholu) lub **FAIL** (w wydychanym powietrzu znajduje się alkohol). Po 15s wynik zniknie i alkomat będzie gotowy do wykonania kolejnego pomiaru.

UWAGA!

Jeśli pomiar będzie wykonany za krótko lub zbyt słabo to urządzenie wyświetli stosowny komunikat. Po tej informacji alkomat przygotuje się do wykonania kolejnego pomiaru.

ALP-1 rozpoznaje wydech automatycznie i wymaga ciągłego wydechu przez 2 sekundy. Konstrukcja ustnika zabezpiecza port pomiarowy alkomatu – jednak w niektórych przypadkach może utrudniać wykonanie pomiaru w trybie pasywnym automatycznym.



BADANIE: TRYB PASYWNY RĘCZNY

Test w trybie pasywnym ręcznym musi być wykonany z zastosowaniem ustnika bezkontaktowego.

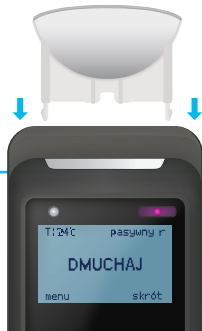

1 Włóż ustnik w otwór pomiarowy. Włącz urządzenie poprzez wciśnięcie przycisku funkcyjnego „POWER”  na głównym panelu. Aktywny tryb pomiaru opisany jest w prawym górnym rogu. Urządzenie w tym momencie jest gotowe do pomiaru. Weź głęboki wdech i jednostajnie dmuchaj w ustnik.



2 Podczas rejestracji wydechu alkomat będzie wydawał jednostajny sygnał dźwiękowy. Na wyświetlaczu pojawi się czas wydechu oraz objętość już wdmuchanego powietrza i ustawiony próg reakcji urządzenia (standardowo 1,2 L). Próbkę zostaje pobrana w momencie kliknięcia przycisku funkcyjnego „POWER”  przez operatora. Najlepszym momentem na pobranie próbki jest chwila po przekroczeniu progu reakcji.



3 Urządzenie analizuje pobraną próbkę.



4  wydruk wyniku (opcja widoczna tylko jeżeli drukarka jest podłączona podczas badania)

Po przeanalizowaniu próbki alkomat wyświetli wynik **PASS** (nie wykryto alkoholu) lub **FAIL** (w wydychanym powietrzu znajduje się alkohol). Po 15s wynik zniknie i alkomat będzie gotowy do wykonania kolejnego pomiaru.

UWAGA!

W trybie pasywnym ręcznym alkomat **NIE POBIERZE** próbki automatycznie po przekroczeniu progu reakcji. Podczas wykonywania pomiaru lub po jego zakończeniu należy wykonać pobranie próbki za pomocą przycisku „POWER”.





Urządzenie wymaga kalibracji - minęło prawie 12 miesięcy lub przeprowadzono około 2500 pomiarów od ostatniej kalibracji. Prześlij alkomat do serwisu. Więcej informacji str. 17.



Zużyte baterie* - konieczna wymiana baterii na nowe alkaliczne LR6 AA 1.5V (wymiana baterii str. 4).
*Komunikat zapisuje się w pamięci jako wynik.

Test poziomu baterii:



wysoki poziom naładowania baterii



średni poziom naładowania baterii



niski poziom naładowania baterii, sugerowana wymiana baterii



Błąd przepływu powietrza - w trybach pomiaru automatycznego pomiar wykonany był za krótko lub wydech był za słaby. Alkomat przygotowuje się do następnego pomiaru. Wykonaj go dmuchając jednostajnie. Nie dmuchaj z całej siły! Nie spalnijaj wydechu!



Niepowodzenie - w trybach pomiaru ręcznego nie pobrano próbki przyciskiem „POWER” - alkomat wyświetla komunikat „Niepowodzenie”. Alkomat przygotowuje się do następnego pomiaru.



Błąd systemowy 2 - Alkomat wymaga kalibracji / wymiany sensora. Prześlij alkomat do serwisu. Więcej informacji znajdziesz na str. 17.



Wyłączenie ręczne - w trakcie gotowości do pomiaru przytrzymaj przycisk „POWER” przez około 2s. Na wyświetlaczu pojawi się komunikat „Wyłączenie za” i alkomat rozpocznie odliczanie od 2s. do całkowitego wyłączenia alkomatu.





Automatyczne wyłączenie - Urządzenie nie wykryło żadnych czynności przez 4 s. Alkomat wyłącza się.

MENU UŻYTKOWNIKA

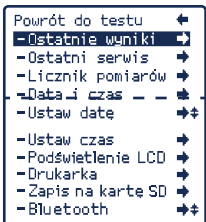
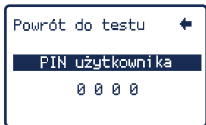
Menu użytkownika wywołujemy klawiszem  kiedy alkomat znajduje się w trybie gotowości (ekran wyświetla „DMUCHAJ”).



Menu użytkownika jest chronione hasłem. W celu uzyskania dostępu do MENU konieczne jest kliknięcie środkowego przycisku funkcyjnego i wprowadzenie czterocyfrowego pinu. Cyfry zmieniamy przyciskami  i . Każdą wprowadzoną cyfrę akceptujemy środkowym przyciskiem. Po wybraniu pełnego hasła ponownie akceptujemy środkowym przyciskiem. Urządzenie przekierowuje nas do odblokowanego menu. Standardowe hasło w urządzeniu to: **0000**. Hasło może zostać zmienione w punkcie serwisowym.

Po MENU poruszamy się za pomocą przycisków funkcyjnych w górę lub w dół. W celu zaakceptowania wprowadzonych zmian należy wcisnąć przycisk  „POWER”. Żeby powrócić z wybranego modułu do menu lub funkcji wykonania pomiaru, wracamy poprzez strzałkę skierowaną w lewo, u góry ekranu.

Ostatnie wyniki

Przegląd danych zgromadzonych w pamięci podręcznej urządzenia.

Ostatnie wyniki

- Data : 05.07.2019
- Czas : 23:04:04
- Wynik : 0.00 ‰
- Test nr: 000005
- Zapis nr: 0005/0045

Callouts:

- Data, czas i uzyskany wynik.
- Numer testu z licznika testów urządzenia.
- Pozycja w pamięci urządzenia, w formacie: nr zapisu / liczba wszystkich zapisów.
- Powrót do MENU
- Zmiana wyświetlanego testu

Alkomat zapisuje również niepowodzenia wykonania testu, dlatego numer z licznika nie zawsze pokrywa się z numerem zapisu.

- poprzedni / następny.

- powrót do poprzedniego menu.

Ostatni serwis

Informacja o ostatnim przeprowadzonym serwisie alkomatu.

Ostatni serwis

- Kalibracja: 05.01.2019
- Test ACC: 05.01.2019

Callouts:

- Data ostatniej przeprowadzonej kalibracji
- Data ostatniego testu dokładności kalibracji
- Powrót do MENU

- powrót do poprzedniego menu.

Licznik pomiarów

Informacja o ilości wykonanych wszystkich pomiarów.

Licznik pomiarów

- Kalibr. : 000045
- Wysokie : 000001
- Sensor : 000045
- Alkomat : 000045

Callouts:

- Liczba pomiarów od ostatniej kalibracji
- Liczba pomiarów wykonanych przez czujnik
- Powrót do MENU
- Pomiary z wynikiem powyżej 0,1 mg/L
- Liczba pomiarów wykonanych przez urządzenie

- powrót do poprzedniego menu.

Data i czas

Informacja o ustawionych dla urządzenia dacie i czasie.

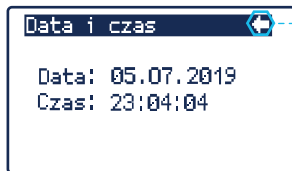



 Powrót do MENU



- powrót do poprzedniego menu.

Ustaw datę

Zmiana ustawień daty na urządzeniu.

Format wyświetlania daty 
Zmiana dotychczasowej daty 

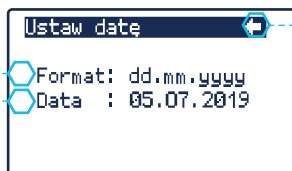

 Powrót do MENU



- wybór elementu do zmiany / zatwierdzenie ustawienia.



- poprzedni / następny / zmiana parametru.

Oznaczenie formatu wyświetlania daty:



yyyy - rok w formacie 4-cyfrowym - np. 2020

mm - miesiąc w formacie 2-cyfrowym - np. 09 dla września.

dd - dzień w formacie 2-cyfrowym.

Ustaw czas

Zmiana ustawień czasu na urządzeniu.

Format wyświetlania czasu 
Zmiana dotychczasowej godziny 

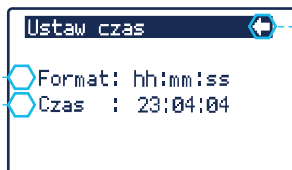

 Powrót do MENU



- wybór elementu do zmiany / zatwierdzenie ustawienia.



- poprzedni / następny / zmiana parametru.

Oznaczenia formatu wyświetlania daty:

hh - godzina w formacie 2-cyfrowym,

mm - minuty w formacie 2-cyfrowym.

ss - sekundy w formacie 2-cyfrowym.

Podświetlenie LCD

Włączanie i wyłączanie podświetlenia ekranu.

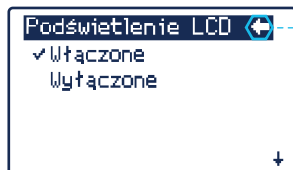

Powrót do MENU



- wybór elementu do zmiany / zatwierdzenie ustawienia.



- poprzedni / następny / zmiana parametru.

Wyłączenie podświetlenia zmniejszy zużycie baterii, ale utrudni korzystanie z alkomatu w warunkach słabego oświetlenia.

Drukarka

Umożliwia drukowanie wyników przeprowadzanych pomiarów. Każdy alkomat ALP-1 może współpracować z dedykowaną drukarką przewodową. Niektóre wersje ALP-1 są wyposażone w możliwość drukowania bezprzewodowego za pomocą interfejsów Bluetooth lub IrDA.

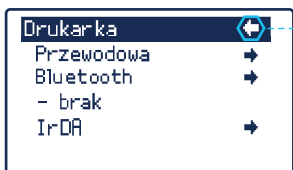

Powrót do MENU



- wybór elementu do zmiany / zatwierdzenie ustawienia.



- poprzedni / następny / zmiana parametru.

Chcąc wybrać opcję drukowania należy przejść do wyboru odpowiedniej wersji drukarki. W przypadku drukarki przewodowej musi być ona podłączona, aby program pozwolił wybrać dane do druku.

Drukuje wynik ostatniego pomiaru



Drukuje wynik wybranego testu



Drukuje wyniki z określonego zakresu testów.

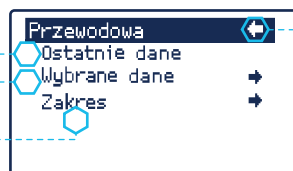

Powrót do modułu Drukarka



- wybór testu do druku.



- drukowanie wyniku (przytrzymaj 3 sekundy)

Alkomat drukuje również informacje o testach zakończonych niepowodzeniem.

Zapis na kartę SD

Niektóre wersje ALP-1 mają możliwość zapisu danych na karcie SD w formacie MS Excel (CSV) celem przeniesienia danych na inne urządzenie - np. komputer PC.

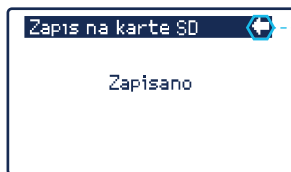

 [Powrót do modułu Drukarka](#)

Przed włączeniem opcji zapisu należy umieścić kartę SD w gnieździe z lewej strony urządzenia. Na karcie SD zostanie utworzony katalog o nazwie "Data save", a wewnątrz plik o nazwie "Data_save<data zapisu danych>.csv"

Pomiary zapisywane są na kartę SD za pomocą jednego kliknięcia przycisku "POWER"  gdy znajdujemy się w module Zapis na karte SD.

OPROGRAMOWANIE

ALP-1 wspierany jest przez dedykowane oprogramowanie MAX30 - do pobrania ze strony www.promiler.com. Za pomocą oprogramowania MAX30 możemy czytać historię pomiarów, zapisywać ją w osobnym pliku, wydrukować oraz stworzyć bazę danych. Program jest kompatybilny z systemami Windows (wersja od Windows XP do Windows 10).



www.promiler.com



DRUKARKA



Drukarka jest opcjonalnym urządzeniem peryferyjnym (za wyjątkiem zestawu ALP-1 Kit). Można ją dokupić u dystrybutora. Drukarka ma za zadanie drukować wyniki pomiarów. Wydruki te będą mogły służyć jako świadectwo wyniku w późniejszym czasie.

PRZECZYTAJ ZANIM ODDASZ URZĄDZENIE DO NAPRAWY:

Jeżeli odnosisz wrażenie, że Twój alkomat nie działa prawidłowo zalecamy sprawdzić czy powodem nie jest:

1. Stosowanie zużytych lub niewłaściwych baterii może wpływać na dokładność wyników. Korzystaj tylko z baterii alkalicznych o wysokiej jakości. Nie korzystaj z akumulatorów.
2. Dekalibracja alkomatu. Każdy alkomat należy kalibrować zgodnie z jego specyfikacją techniczną. Przez 12 miesięcy od zakupu alkomatu usługę kalibracji wykonamy **GRATIS**. Więcej informacji na stronie **promiler.com**.
3. Każdy człowiek ma inną zdolność do metabolizowania alkoholu i zdolność ta może ulegać okresowym zmianom w zależności od wielu czynników. Jeśli więc Twój alkomat ALP-1 jest regularnie kalibrowany zgodnie z interwałem serwisowym oraz użytkujesz go zgodnie z instrukcją i trzy następujące wyniki są do siebie zbliżone, to najprawdopodobniej działa on prawidłowo. Więcej o czynnikach wpływających na wyniki pomiarów alkomatów przeczytasz pod adresem: **promiler.com**

SPRZEDAWCA NIE PRZYJMUJE ZGŁOSZEŃ SERWISOWYCH
zgłoszenia rozpatruje serwis centralny PROMILER

UWAGA

Kalibracja to pojęcie nierozdzielnie związane z KAŻDYM ALKOMATEM. Oznacza to, że co ok. 12 miesięcy alkomat należy ponownie skonfigurować by poprawnie interpretował wskazania zużywającego się czujnika. O konieczności kalibracji świadczą odpowiednie komunikaty wyświetlane na urządzeniu (str. 11) oraz wyniki zdecydowanie odbiegające od rzeczywistości - np. 0,5‰ mimo braku spożycia alkoholu.

Konieczność kalibracji nie jest wadą alkomatu i nie podlega reklamacji. Proszę nie oczekiwać, że niekalibrowany regularnie alkomat będzie wskazywał poprawne wyniki. Kalibracje po upływie okresu darmowego serwisu są płatne i można ich dokonywać w siedzibie SPEED-UP / PROMILER / ALKOTESTER.PL (również wysyłkowo) lub w innym autoryzowanym punkcie serwisu alkomatów. **Dodatkowe informacje znajdują się w osobnej, załączonej do produktu Karcie Gwarancyjnej.**

12
miesiący



2500
pomiarów

Kalibracja w tym modelu **wymagana jest co 2500 pomiarów** lub co **12 miesięcy** (niezależnie od ilości wykonanych pomiarów). Regularna kalibracja jest konieczna w celu utrzymania poprawnego działania urządzenia oraz przedłużenia żywotności sensora.



Uwaga - kalibracja tego alkomatu w okresie **12 m-cy od daty zakupu** jest **BEZPŁATNA** w siedzibie Promiler, Speed-up i innych autoryzowanych punktach serwisowych. **Więcej informacji znajdziesz w dołączonej do produktu karcie gwarancyjnej.**





PROMILER®

www.promiler.pl

CENTRALA POZNAŃ

ul. Głogowska 277
60-104 Poznań, Polska
tel/fax (+48 61) 666 1 222
info@promiler.pl

ODDZIAŁ WARSZAWA

ul. Pasaż Ursynowski 11/ lokal U7
02-784 Warszawa, Polska
tel/fax (+48 22) 376 25 44
warszawa@promiler.pl



UWAGA!!! Znak przekreślonego kosza informuje, że produkt ten, jako odpad, może zawierać substancje niebezpieczne dla środowiska naturalnego i zdrowia człowieka. Polskie prawo zabrania wyrzucania zużytych części z tego urządzenia razem z innymi odpadami i nakazuje oddać je do punktu zbiórki odpadów elektrycznych i elektronicznych. O punktach zbiórki informują władze lokalne. Chroń środowisko naturalne!